

平面図

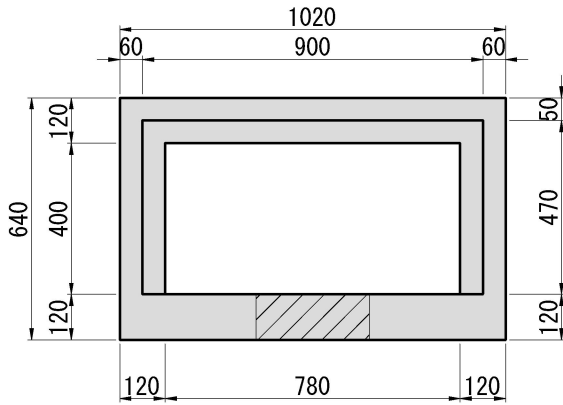

側面図

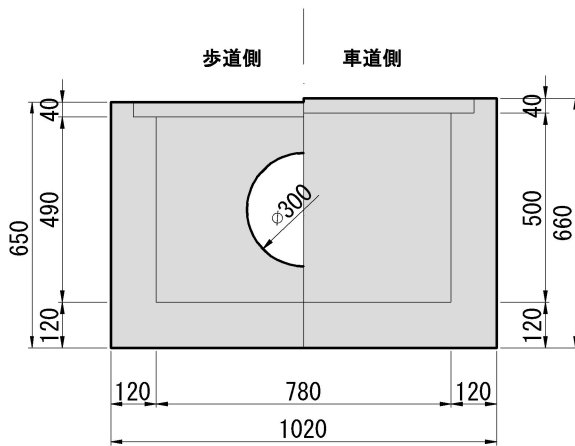

側面図

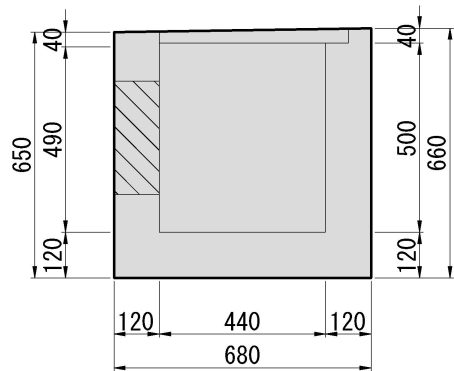

標準質量 (kg)	蓋(グレーチング)		
	寸法	記号	標準質量 (kg)
614	460×880×81	R-9(普通目 T-25)	55
		J-9(細目 T-25)	72
		K-9S(細目 T-25)	66